

ÉTANCHE À LA VAPEUR HIGH BAY LINÉAIRE

PQ-WLHN2-4

- Lumen et CCT sélectionnables
- Longueurs 2' et 4'
- Répertoire NSF
- Conforme à la classification NEMA4X
- Port auxiliaire DC 12V en option pour les commandes
- Options de montage sur câble, suspendu et en surface
- PQ-WLHN2-4 est une solution rentable et de haute qualité pour l'éclairage intérieur et extérieur dans les installations de fabrication, les détaillants à grande surface et d'autres applications industrielles.



CERTIFICATIONS



SPECIFICATIONS

Tension d'entrée	100-347V	Niveau IP	IP66, conforme à la norme NEMA4X
Boîtier	Polycarbonate	Garantie	5 ans
Lentille	Givrée	Température de fonctionnement	-40 °-40 °C / -40 °-104 °F
Lumens sélectionnables	6 500 - 27 000	Durée de vie	100000 hres
Dimming	0-10V	CCT sélectable	3500K-4000K-5000K

MODÈLE	WATTS	LUMENS	EFFICACITÉ
PQ-WLHN2-050TW	30W	4080 lm	136 lm/W
	40W	5320 lm	133 lm/W
	50W	6500 lm	130 lm/W
PQ-WLHN2-090TW	70W	9520 lm	136 lm/W
	80W	10640 lm	133 lm/W
	90W	11700 lm	130 lm/W
PQ-WLHN4-160TW	120W	16320 lm	136 lm/W
	140W	18620 lm	133 lm/W
	160W	20800 lm	130 lm/W
PQ-WLHN4-200TW	150W	20400 lm	136 lm/W
	175W	23,275 lm	133 lm/W
	200W	26000 lm	130 lm/W

Ajoutez S pour détecteur

HIGH BAY LINÉAIRE ÉTANCHE

PQ-WLHN2-4

ACCESSOIRES

- Les crochets en V pour le montage de la chaîne sont fournis en standard
- Kits de montage optionnels L surface, boîte de jonction et coin
- Capteurs PIR et micro-ondes disponibles
- Cordon disponible
- Nous vous recommandons d'installer un parasurtenseur supplémentaire dans les endroits où les surtensions sont possibles

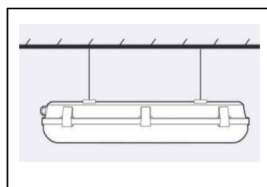

Crochets en V et montage en chaîne

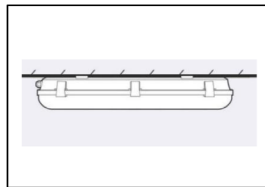

Montage en surface

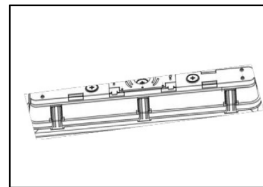

Support de montage de la boîte de jonction

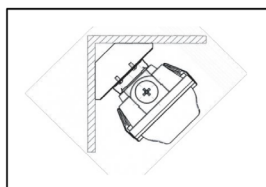

Support coudé à 45°

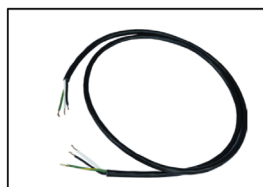

Cordon et fiche – spécifier la longueur

DIMENSIONS

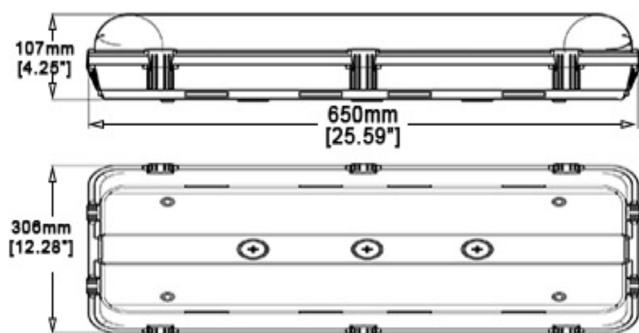

2 Pieds

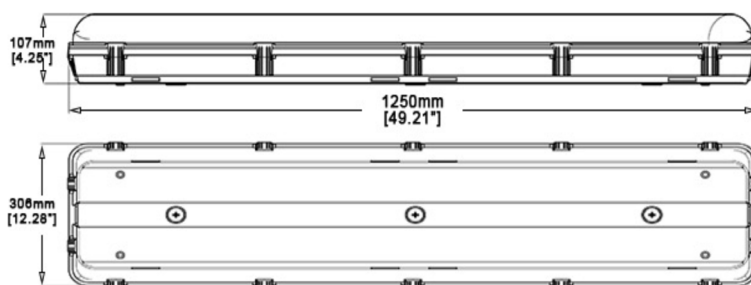

4 Pieds

OPTIONS DE CONTRÔLE



Hauteur max: 49 pi

Capteur micro-ondes à 12VDC

Paramètres d'usine par défaut:

- Zone de détection
- Temps de maintien
- Désactiver le seuil de lumière du jour
- Période de veille 0s
- Niveau de gradation en veille 10%
- La programmation par défaut peut être personnalisée

